



MEDIT

MEDIT i700 & MEDIT i700 WIRELESS

Scan som du vil

SCAN SOM DU VIL

Kombinationen af en åben scanner, licensfri software og et stort udvalg af scanningsmuligheder, gør det muligt at indføre en digital arbejdsgang på din klinik – alt sammen til en lukrativ pris.

SIMPEL, HURTIG OG PÅLIDELIG

Medit i700 og den nye Medit i700 wireless er to af de bedste scannere på markedet. De består af åben og avanceret teknologi med indbygget kunstig intelligens og mange softwareapplikationer såsom Smile Design, OrtoSimulation og farvebestemmelse.

MEDIT i700 WIRELESS

Når kablet forsvinder fra scanneren, forsvinder mange begrænsninger for scanningsbevægelser også. Det afbalancerede design af den trådløse i700 giver en stabil og behagelig scanningsoplevelse. Derudover er scanneren udstyret med forstærket støddabsorbering, hvilket minimerer skader ved utilsigtede fald.

Med Medit i700 wireless bliver scanning en mere behagelig oplevelse for både behandler og patient.

HEMMEIGHEDEN?

Kombinationen af kraftfuld hardware og avanceret intelligent software.

RESULTATET?

En hurtig, præcis og komfortabel scanner til en overkommelig pris.



MEDIT *i700* & *i700* wireless



MEDIT i700 wireless

Al kraften fra Medit i700 - bare trådløs!

Nøjagtighed, hastighed, kraft og frihed! Den nye Medit i700 wireless er den første trådløse intraorale scanner, der tilbyder en lang række anvendelsesmuligheder - uden ekstra omkostninger og med gratis opdateringer.

NØJAGTIGHED

10,9 $\mu\text{m} \pm 0,98$
fuldkæbe



Hub



HASTIGHED

op til 70FPS

60 GHZ TRÅDLØS TEKNOLOGI

FJERNBETJENING

Effektiv verifikation af scannede data, samtidig med at risikoen for krydskontaminering undgås

VENDBAR TIP

Det er ikke nødvendigt at vride håndledet ved scanninger af overkæben

SMÅ SCANNINGSTIP

Til nem scanning i den posteriore region hos patienter med en lille mundhule

AUTO-KALIBRERING

Kalibreringsværktøj der gør det nemt at kalibrere



BREDT SCANNINGSOMRÅDE

Medit i700 wireless scanner store områder, mens scanningstippen forbliver lille

UV-C LED DESINFEKTION

Reduceret risiko for kontaminering inde i håndstykket

LET OG AFBALANCERET VÆGT

Til stabilt og komfortabelt brug



BATTERI

Scan op til 30 patienter med 1 batteri*.

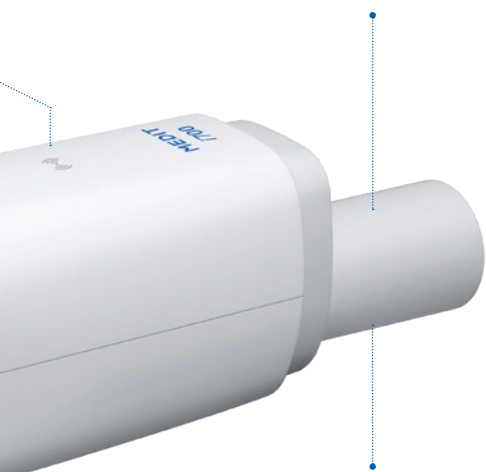

WIRELESS

Da der ikke er noget kabel, er det behageligt at scanne fra enhver vinkel. Approksimale områder scannes uden besvær

SCAN HELE DAGEN, UDEN OPLADNING

1 times kontinuerlig scanning og op til 8 timers standbytid**

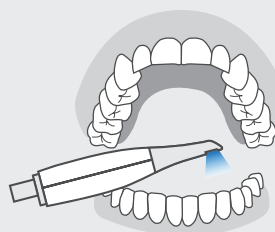

Overkæbe + underkæbe + okklusion

Samlet scanningstid:

2 minutter*.



Scan op til
30 patienter
med kun 1 batteri



Scan op til
90 patienter med de 3
medfølgende batterier



8 TIMER



8 TIMER

Funktionen Intelligent Power Management skifter automatisk enheden til standby-tilstand, når den ikke er i brug, hvilket forlænger batteriets levetid med op til 8 timer. Det tager kun et par sekunder at aktivere og genoptage scanningen.



STRØMKABEL

Hvis du har brugt alle 3 batterier, kan du tilslutte strømkablet for at fortsætte med at scanne.

* Ydelsen kan variere afhængigt af anvendelsesbetingelserne.

** Batteriets levetid afhænger af de forhold og det miljø, som scanneren bruges i (temperatur, signalstyrke osv.).

MEDIT LINK

Med **Medit i700** og **Medit i700 wireless** får du gratis **intelligente funktioner** og **apps**, der er specialiseret til tandklinikken. Udnyt scannerens **forudsigelige, effektive og patientvenlige behandlingsmuligheder til at tilbyde dine patienter den bedste behandling**. Optimér kommunikationen med dit dentallaboratorium gennem et cloud-baseret system i realtid. Blandt de virksomheder, der arbejder med intraorale scannere, er Medit en af dem, der udvikler sig hurtigst og tilbyder gratis software-opgraderinger. Gennem opgraderinger/opdateringer får brugerne løbende forbedret scanningsydelse og nye funktioner.

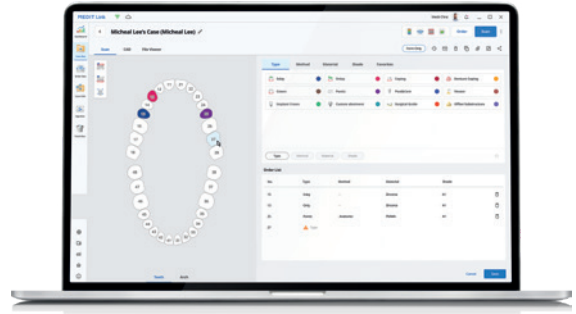

Medit Link er et helt åbent scanningsystem og har ingen begrænsninger m.h.t. at sende dine scanningsfiler.



Dashboard



Workflow Management



Cloud Service



Patient kommunikation

SCANNING & KOMMUNIKATION

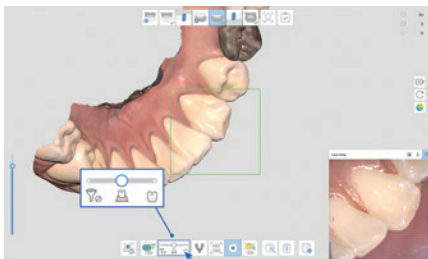

SMART SCANNINGSFILTRERING

En af de største udfordringer ved scanninger er de unødvendige data fra f.eks. blødt væv. Med intelligent scanningsfiltrering fjernes disse.

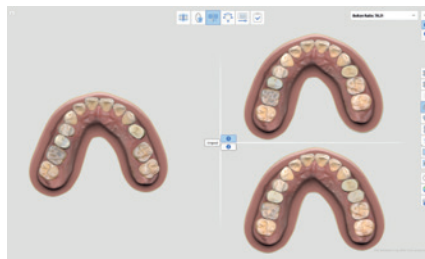

MEDIT ORTO-SIMULERING

Er din patient i tvivl om en ortodontisk behandling? Med ortho-simuleringen kan du vise din patient resultaterne af denne behandling.

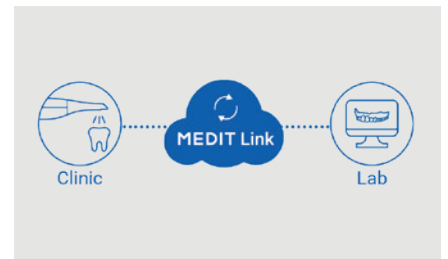

CLOUD-BASERET

Alle data gemmes i et sikkert cloud-miljø. Rediger dine originale scanninger, arkiver dine digitale aftryk og ordrer. Administrer dine filer, uanset hvor du er.

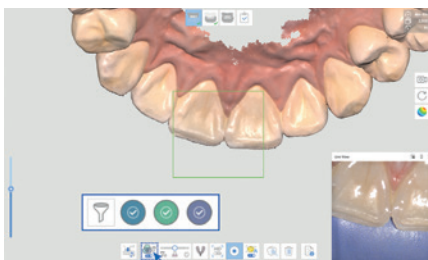

INTELLIGENT FARVEFILTRERING

Under scanningen filtreres farver automatisk fra. Dette reducerer antallet af artefakter, hvilket gør det lettere at redigere.

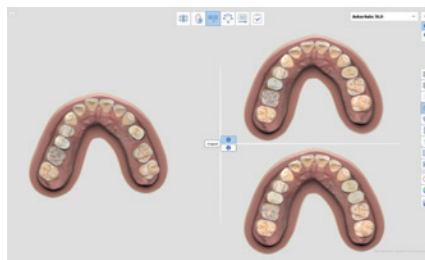

MEDIT SMILE DESIGN

Visualiser en mulig behandling med Medit Smile Design og øg din patients motivation til en behandling.

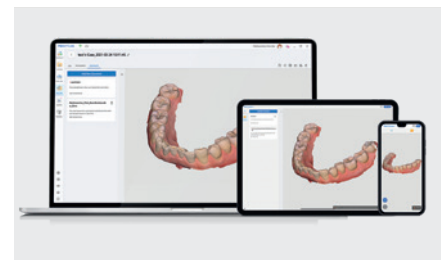

WEB VIEWER & CASESTUDIE

Hurtig og optimal kommunikation med dit laboratorium eller dine kollegaer. Se scanningsdata på enhver enhed, og del noter. Alle data opbevares sikkert.

DIGITALE PROCESSER

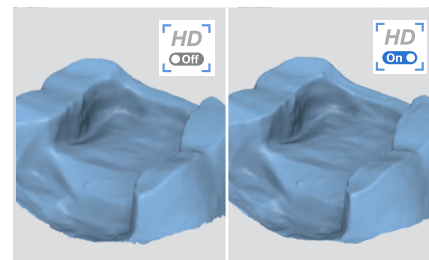

HD MODE

Med den forbedrede HD-tilstand får du et skarpere scanningsbillede i præparationsområdet.

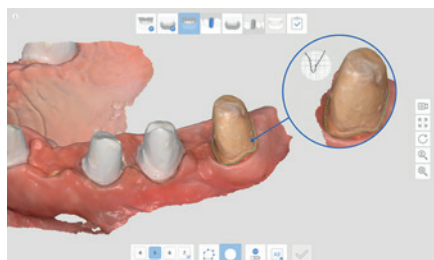

UDARBEJDELSE AF KONTURER

Systemet kan automatisk generere konturen for hver tand.



SCANNING AF PROTESER

Scanning af tandløse patienter eller protesens indvendige overflade. Der kan anvendes proteser til at scanne biddet.

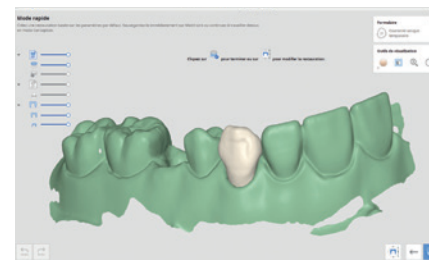

MEDIT MIDLERTIDIGE KRONER

Ved hjælp af præoperative scanningsdata, kan du designe de midlertidige kroner på mindre end et minut

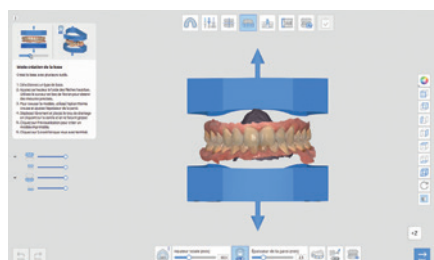

MEDIT MODELLER - MODELBYGNING

Lav fysiske modeller ud fra intraorale scanningsdata. Lav en base (med eller uden plade), sæt artikulatorer på for at styre okklusionen, og lav en fil til 3D-printning.

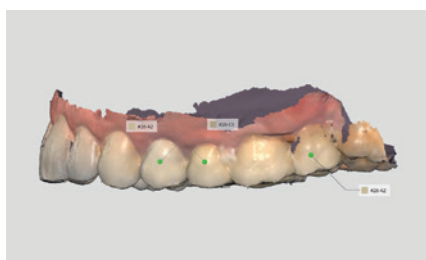

SMART SHADE GUIDE, DEN ENKLE MÅDE AT BESTEMME FARVER PÅ

I +90 % af tilfældene passer den valgte nuance til den digitale VITA ShadeEye.

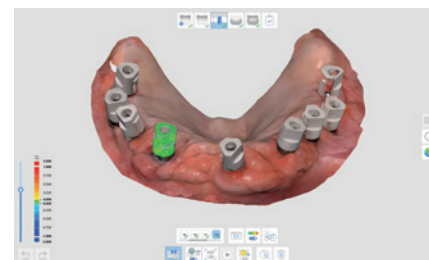

MATCHING AF SCANNINGBODY OG ABUTMENT

Abutment og scanbody justeres automatisk i forhold til scanningsdataene. Brug denne funktion til at downloade scanninger til CAD/CAM-programmer.

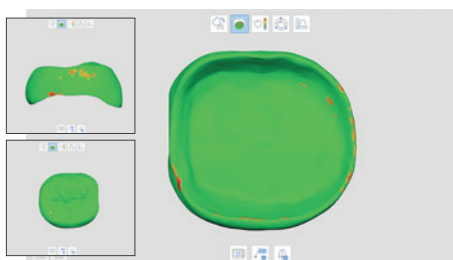

SCANNING AF KRONE

Scan en krone helt uden model. Softwaren viser dig, hvor der er behov for ændringer.

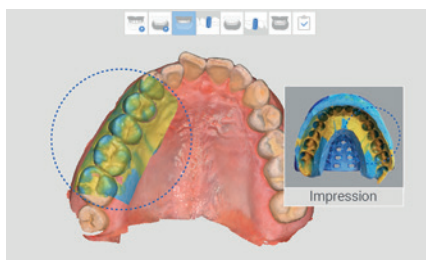

SCANNING AF AFTRYK

Er der områder der er svære at scanne, kan man lave et analog aftryk, scanne aftrykket, og kombinere de digitale data.



ANSIGTSSCANNING

Scan patientens ansigt og brug det til at få et optimalt og forudsigeligt slutresultat.

BRUG MEDIT i700 (W) SCANDATA TIL EN BRED VIFTE AF APPLIKATIONER

Med Medit Links-åbne system kan du bruge dine scanningsdata til arbejdsprocesser med software, der giver dig mulighed for at importere STL-, PLY- og OBJ-filer.

Det betyder, at du bl.a. kan bruge scanningsdata til følgende:

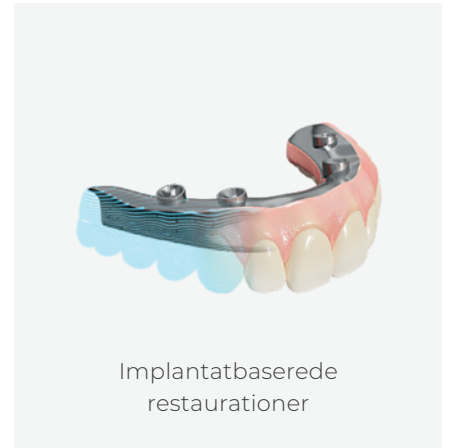
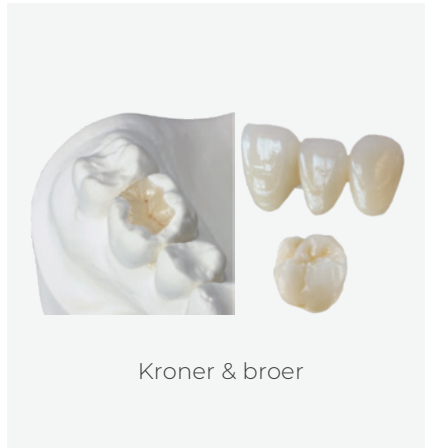
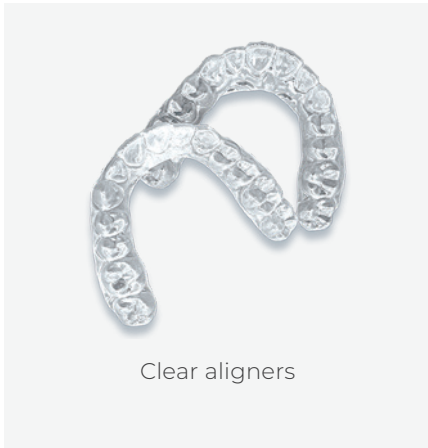

Hel- og delproteser | Ortodonti | Implantater | Snorkeskiner
Modeller | 3D print

... og meget mere!

MEDIT-FÆLLESSKABET DEL VIDEN OG ERFARING MED ANDRE BRUGERE!

Brugeren har altid været i centrum for alt, hvad Medit gør. Medit har derfor opbygget et stærkt online fællesskab, som ikke kun hjælper Medit med konstant feedback og input til forbedringer, men som også gør det muligt for brugerne at støtte og hjælpe hinanden. For denne indsats modtog Medit prisen for Best Community Support og iDD Scanner Awards i 2020.

Fællesskabet er også en database med brugbare oplysninger, så du altid kan lære nye funktioner og applikationer at kende. Du kan finde instruktionsvideoer på Medit Academy YouTube-kanalen og læse nyttige artikler i hjælpecentret. Hvis du er medlem af Medit-fællesskabet, kan du altid spare med kolleger og andre Medit-brugere.



SPECIFIKATIONER **MEDIT i700** & **MEDIT i700 WIRELESS**

Kategori		Medit i700	Medit i700 wireless
Scanteknologi	Billedhastighed	Op til 70 FPS	Op til 70 FPS
	Billeddannelses-teknologi	3D-videoteknologi i bevægelse 3D-farve streaming	3D-videoteknologi i bevægelse 3D-farve streaming
	Lyskilde	LED	LED
	Anti-kondens teknologi	Adaptiv anti-kondensering	Adaptiv anti-kondensering
Nøjagtighed	Fuldkæbe	10.9µm ± 0.98	10.9µm ± 0.98
Håndstykke	Mål	248 x 44 x 47.4 mm	313 x 44 x 47.4 mm
	Vægt	245 g	328 g (batteri og tip inkluderet)
Tip	Størrelse af tip	22.2 x 15.9 mm	22.5 x 17.1 mm
	Område til scanning	15 x 13 mm	15 x 13 mm
	Autoklaverbar	Op til 100 gange Autoklave 121 °C 30 min. Autoklave 134°C 4 min.	Op til 150 gange 121 °C 30 minutter (Gravity Type) 134 °C 4 minutter (Pre-Vacuum Type) 135 °C 10 minutter (Gravity Type)
	Vendbar tip	Ja	Ja
Særlig tilstand	Fjernbetjningsfunktion	Ja	Ja
	UV-C desinfektion	Ja	Ja
Kabel		2,0 m / Aftageligt håndstykke USB 3.1 Gen1 (C Power Delivery)	Trådløs USB 3.1 Gen1 (trådløs hub)

KOM **HURTIGT** I GANG MED AT **SCANNE**

Når du bestiller Medit i700 eller Medit i700 wireless fra Elysee Dental, får du en bærbar computer med høj ydeevne med i din bestilling. Denne bærbare computer er udstyret med al den nødvendige software for at kunne scanne. Du behøver ikke at være it-specialist for at begynde at arbejde med den intraorale scanner. Så snart du har modtaget scanneren, kan du komme i gang!



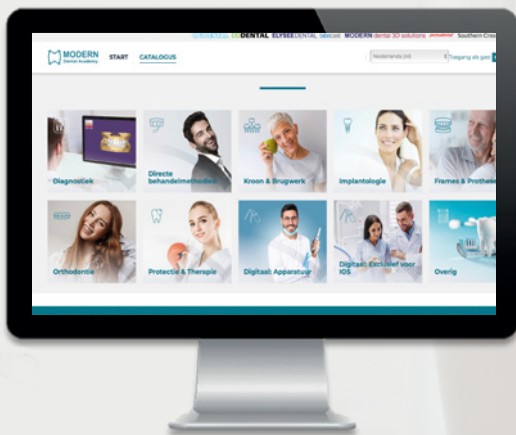

KURSER OM **INTRAORAL SCANNING** - **FÅ MEST MULIGT UD AF DIN INVESTERING!**

Bliv introduceret til de forskellige behandlingsmuligheder og digitale arbejdsgange. Lær alt om intraoral scanning ved at følge vores gratis online e-læringsmoduler på Modern Dental Academy eller deltag på et af vores kurser om Det Digitale Workflow.

Det Digitale Workflow for begyndere

Vi afholder løbende gratis introduktionsaftener, hvor du kan blive introduceret til det digitale workflow. Her kan du høre mere om fordelene ved digitale aftryk med den intraorale scanner Medit i700 og Medit i700 wireless. Med afsæt i egen erfaring fortæller tandlæge Carsten Lauritzen om fordelene ved at bruge intraoral scanner i praksis. Han deler ud af tips og tricks til optimale digitale aftryk, og giver dig mulighed for selv at afprøve scanneren.

Det Digitale Workflow for øvede

Har du allerede erfaring med scanne med Medits scannere, er dette kurset for dig. På dette dybdegående kursus dykker kursugiveren, tandlæge Carsten Lauritzen, ned i emner som digital bidregistrering, bidhævning, blødtvævs-scanning, dynamiske blødtvævsaftryk og opmåling. Derudover gennemgår vi nogle af de mest centrale, avancerede og ikke mindst brugbare Medit applikationer, som fx smile design, ortosimulering og digitale provisorier.

CAD/CAM e-læringsmoduler

Følg vores gratis CAD/CAM e-læringsmoduler på Modern Dental Academy og bliv introduceret til den digitale arbejdsgang, herunder scanstrategi, bidregistrering, samt håndtering og vedligehold af scanneren generelt.

Tilmeld dig på www.elysee.dental.dk eller www.academy.moderndental.eu

MEDIT LINK

DATAHÅNDTERING MED MEDIT LINK

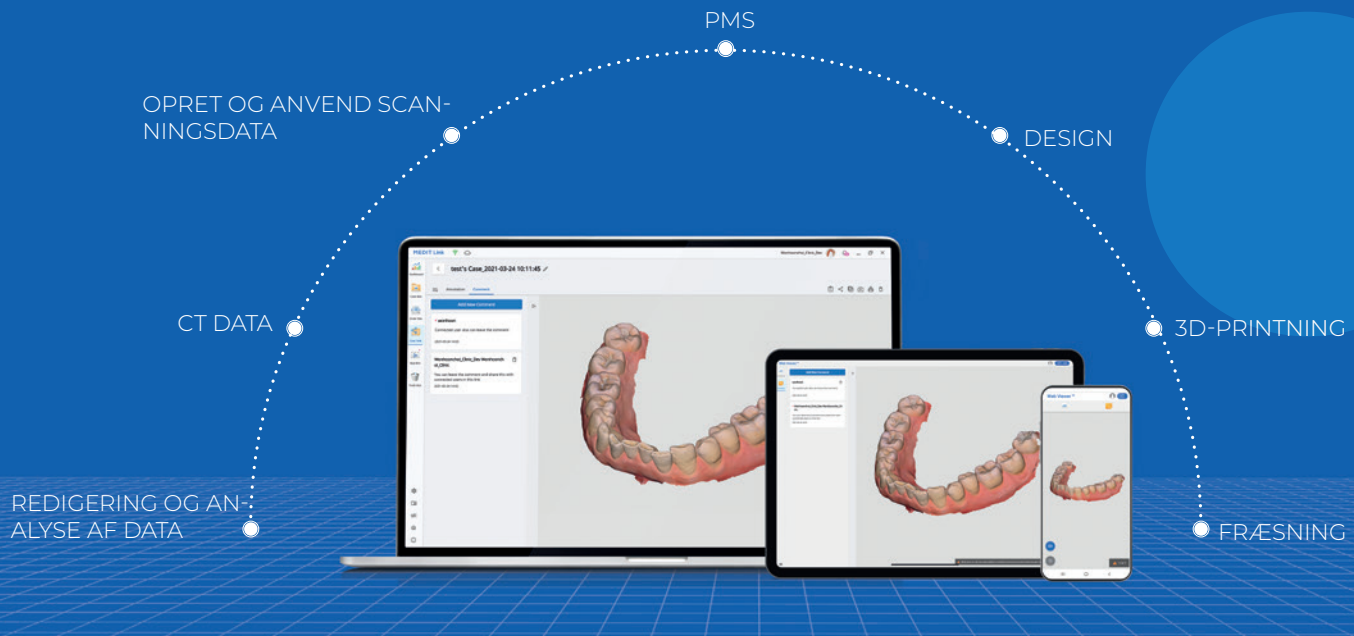

Medit Apps introducerer hurtige digitale arbejdsgange ved hjælp af scanningsdata, og hjælper dig med at bruge dem i forskellige sammenhænge. Du kan analysere data, lave restaureringer og modeller, og på den simpleste måde kommunikere med dine patienter.

Med Medit Apps kan du meget mere end at scanne, f.eks. designe udformningen af skinner, provisorier, kroner & broer osv. Du behøver ikke at have en Medit-scanner eller betale et stort årligt gebyr for at benytte løsningerne. Du kan bogstaveligt talt yde den digitale tandpleje med Medit Apps.

Læs mere på medit.com/medit-link.apps

FÅ GLÆDE AF ALLE FORDELENE - KØB DIN SCANNER GENNEM ELYSEE DENTAL!

Som en af de første officielle forhandlere af Medit, har vi et omfattende kendskab til Medit-scannerne. Ud over at dele denne viden med vores kunder, anvender vi den også i vores mission om at levere fuldt digitale løsninger og procedurer. Det gør arbejdsprocesserne meget mere effektive, billigere og mere pålidelige. Vi støtter vores Medit-brugere med support, træning og kurser, så du kan bruge din intraorale scanner bedst muligt.



INSTALLATION

Når du køber scanneren, vil du og dine kolleger blive tilbudt træning af en af vores CAD/CAM-specialister. Under denne session, som finder sted i din egen praksis, gennemgår vi sammen de relevante aspekter af intraoral scanning.



UDDANNELSE

Lær om intraoral scanning via vores kurser og e-læringsmoduler. Oplev de forskellige behandlingsmuligheder og digitale arbejdsgange. Vi hjælper dig på vej, så du kan arbejde digitalt med succes!



GRATIS E-LÆRING

Har du allerede oprettet en gratis konto på vores online e-læringsplatform Modern Dental Academy? Her finder du bl.a. vores e-læringsmoduler om at arbejde med en intraoral scanner som Medit i700. Du finder gode råd til, hvordan du kan integrere din scanner optimalt i din arbejdsgang, så du får mest muligt ud af din investering. De videoer, der vises i e-læringen, er blevet lavet med Medit-scanneren. Hvis du benytter et andet scannermærke, er denne e-læring stadig relevant for dig.



SUPPORT

Hvis du har spørgsmål eller problemer, mens du arbejder med Medit i700 (W), bedes du kontakte en af vores specialister. De vil støtte dig gennem hele processen, enten via telefon, e-mail eller teamviewer.

INTERESSERET? SÅ BOOK EN GRATIS DEMONSTRATION I DIN PRAKSIS!

Er du interesseret i Medit i700 eller Medit i700 wireless og vil du gerne se og mærke den med dine egne øjne og hænder, er du meget velkommen til at booke et besøg af en af vores specialister, som gerne kigger forbi klinikken og giver en gratis og uforpligtende demonstration af scanneren. Ring **73 404 404** eller send en email til info@elysee-dental.dk



Modern Dental Group